

STI Web Stoppers® de acero

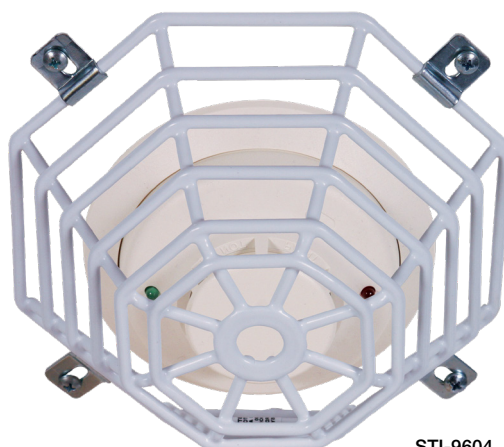

STI-9605



STI-9604

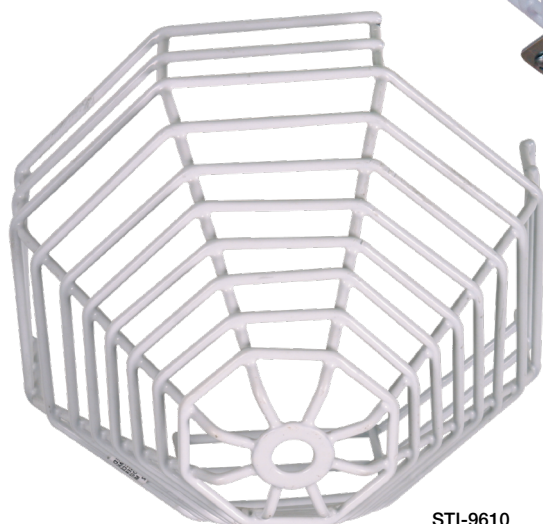

STI-9610

DESCRIPCIÓN GENERAL DEL PRODUCTO

Protectores aprobados por UL para áreas donde el abuso a los detectores de humo es severo. La forma octógona patentada (D368.670) de los alambres de acero recubiertos de alta resistencia los convierte en extremadamente difícil de romper. Están contruidos de alambre de acero de alta resistencia con revestimiento plástico resistente a la corrosión o de alambre de acero inoxidable de alta resistencia. En conjunto, cubren prácticamente todos los modelos de detectores de humo disponibles. Estos Web Stoppers de acero están respaldados por una garantía de tres años contra rotura en condiciones normales de uso. La instalación y el mantenimiento son fáciles con los modelos para montaje empotrado y en superficie. Altamente recomendado para áreas donde el abuso de los detectores de humo es severo.

CARACTERÍSTICAS PRINCIPALES

Información de carácter general

- Protectores aprobados por UL para áreas donde el abuso a los detectores de humo es severo.
- Tres años de garantía contra roturas en condiciones normales de uso.

Diseño

- Modelos para adaptarse a prácticamente todos los detectores de humo disponibles.
- Los Web Stoppers de acero tienen un recubrimiento plástico resistente a la corrosión (el modelo de acero inoxidable no tiene recubrimiento).

Construcción

- La forma octógona patentada (D368.670) de los alambres de acero recubiertos de alta resistencia los convierte en extremadamente difícil de romper.

Instalación

- Instalación rápida y sencilla.
- Fácil desmontaje para el mantenimiento de dispositivos.

Opciones

- Puede ser pintado con spray una vez antes de instalación a juego con la decoración.
- Versiones de acero inoxidable disponibles para montaje empotrado o en superficie.

STI Web Stoppers® de acero

Dimensiones e información técnica

MODELS AVAILABLE

STI-9601	Web Stoppers de acero, perfil bajo - Montaje empotrado
STI-9602	Web Stoppers de acero, perfil bajo - Montaje en superficie
STI-9604	Web Stopper de acero para detectores de humo - Montaje empotrado
STI-9604-SS	Web Stopper de acero para detectores de humo - Montaje empotrado en acero inoxidable
STI-9605	Web Stopper de acero para detectores de humo - Montaje en superficie
STI-9605-SS	Web Stopper de acero para detectores de humo - Montaje en superficie en acero inoxidable
STI-9606	Web Stopper de acero para detectores de humo - Montaje empotrado
STI-9609	Web Stoppers de acero, perfil alto - Montaje empotrado
STI-9609-SS	Web Stoppers de acero de alto perfil - Montaje empotrado en acero inoxidable
STI-9610	Web Stoppers de acero de alto perfil - Montaje en superficie
STI-9712	Web Stopper de acero para detector de humo fotoeléctrico - Montaje en superficie
STI-9713	Web Stopper de acero para detector de humo fotoeléctrico - Montaje empotrado

AVISO IMPORTANTE

STI ofrece otros modelos de Web Stoppers de acero para cubrir detectores de humo, PIRs, campanas, relojes, señales de salida y dispositivos similares. Para obtener información adicional, póngase en contacto con su distribuidor o con Safety Technology International Ltd.

*NB Los tamaños de las jaulas pueden variar de -5 a +5 milímetros.

APROBACIONES DE PRUEBAS

Ha sido probado y/o listado por::

STI-9601 - STI-9610 Series UL Listing

- Underwriter Laboratories No. S3504 para cualquier detector UL Listed, no requiere ningún ajuste de sensibilidad.
- Jefe de Bomberos del Estado de California No. 7300-1416:100
- Aprobado por MEA #49-00-E

STI-9713 UL Listing

- Underwriter Laboratories No. S3504 para detectores específicos listados a continuación (fabricados después del 1 de junio de 2004): ADT 2951ADT, EST 2251FB, FCI ASD-PL2, Fire-Lite SD355, Gamewell SS-P, Honeywell TC806B1076, JCI 2951J, Mircom MIX-2251B, Notifier FSP-851, Secutron MRI-2251B, Sistema Sensor 2251B

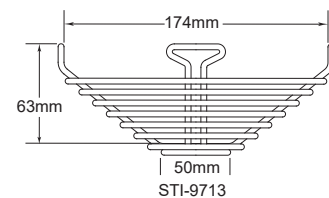
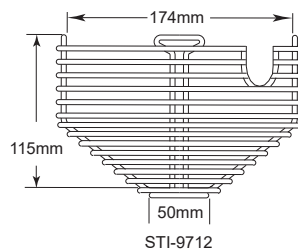
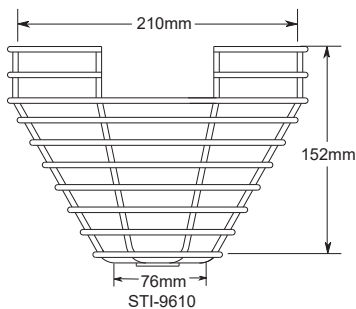
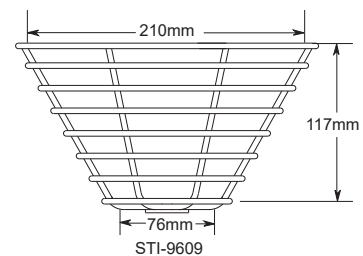
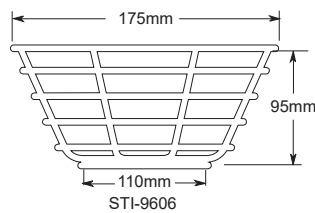
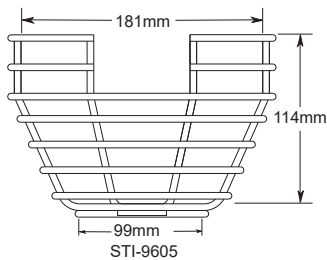
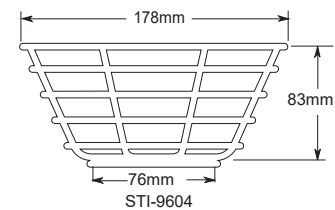
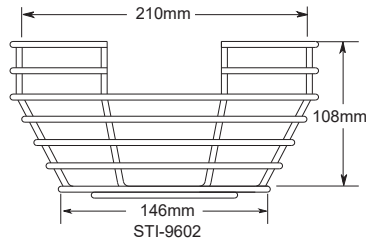
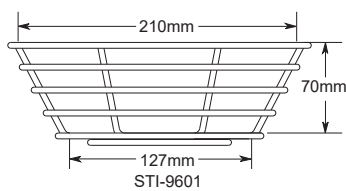

**Safety Technology
International**

Taylor House
34 Sherwood Road
Bromsgrove
Worcestershire
B60 3DR, England

Tel: +44 (0)1527 520 999
Fax: +44 (0)1527 501 999
info@sti-emea.com
www.sti-emea.com

2306 Airport Road
Waterford, Michigan
48327, USA

Tel: 248-673-9898
Fax: 248-673-1246
info@sti-usa.com
www.sti-usa.com